

# КАТАЛОГ

Электротехнической продукции

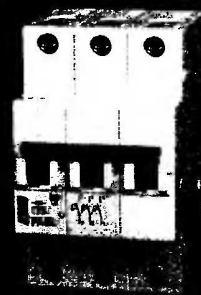
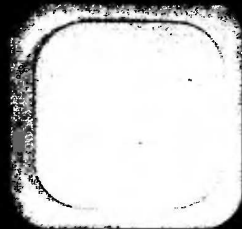

# ЛЕТЕН

# Кабель-каналы



**KEVA 75x20**  
№ 11600

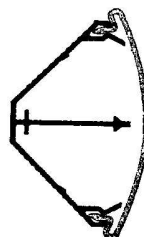

**KEVA 30x30**  
№ 11620

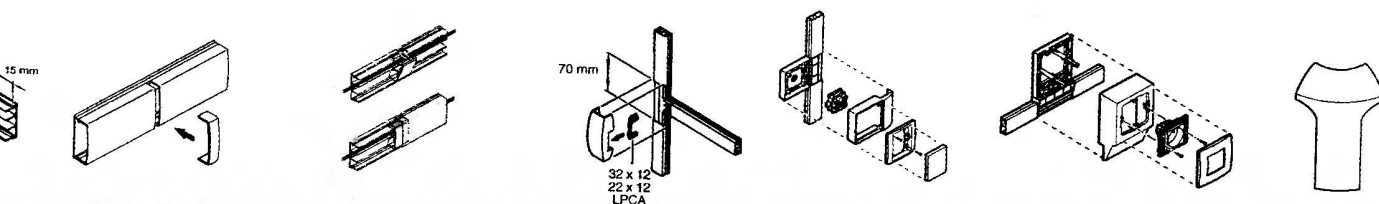

	Накладка	Упор для кабеля	T-ответвление	Рамка для изделий Galion	Рамка для изделий с размерами, существующим в мм	Разветвитель с угловыми кабель-каналами 30x30 мм
	11573	11506	11507	11508	11511	11514
	40 шт.	50 шт.	5 шт.	10 шт.	10 шт.	5 шт.
	11575	11526	11527	11508	11511	11514
	40 шт.	50 шт.	5 шт.	10 шт.	10 шт.	5 шт.
	11577	11566	11567	11548	11551	11554
	50 шт.	5 шт.	5 шт.	10 шт.	10 шт.	5 шт.
	11579	11606			11591	
	50 шт.	5 шт.			5 шт.	

## Коробки разветвительные

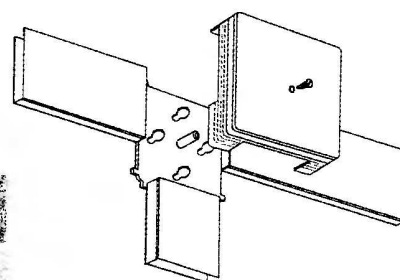

Коробка	80x80x32 мм	100x100x50 мм
Индекс	11680	11681
Упаковка	5 шт.	5 шт.

## Кабель-каналы

### Серия СС/СТ

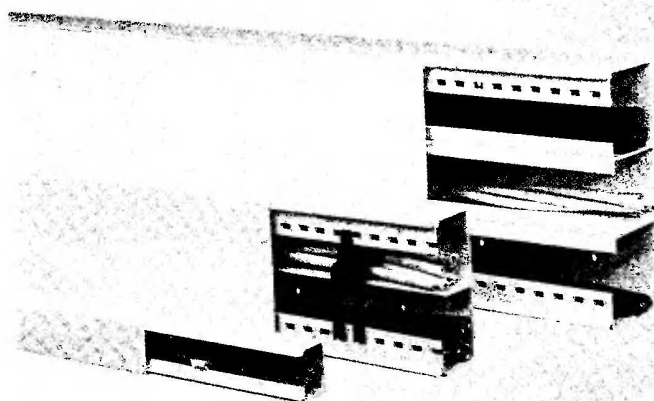

- ◆ Типоразмеры: 32x16, 40x25, 60x40, 110x60, 130x60, 150x60, 190x60 мм
- ◆ Цвет - белый
- ◆ Серия СС - без перегородок, СТ - со встроенными перегородками
- ◆ Встраиваемые распаянные коробки
- ◆ Длина - 2 м

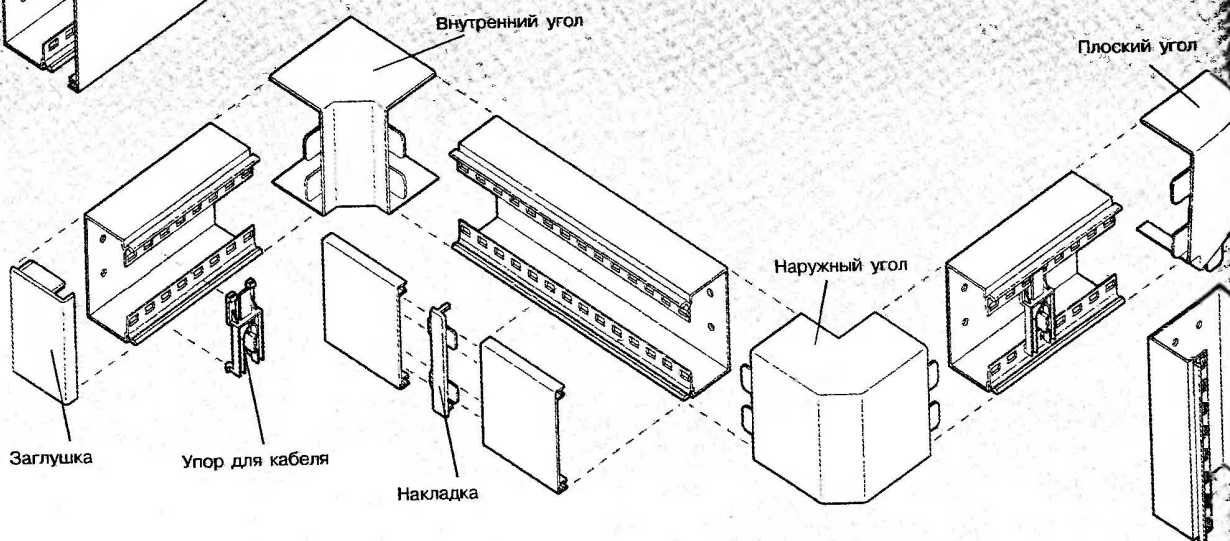
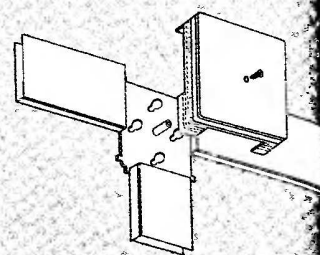
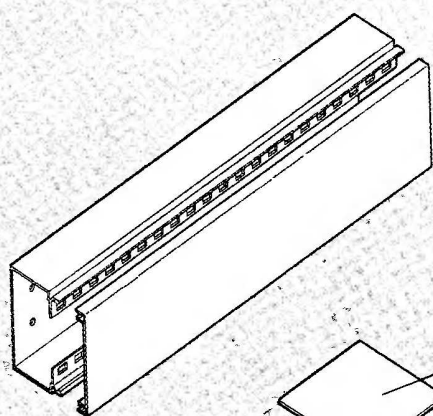



CC32x16  
№14243



CC40x25  
№14256

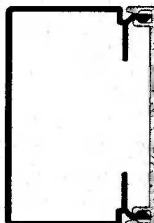

CC60x40  
№14203

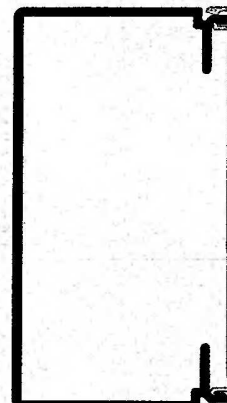

CC110x60  
№14221

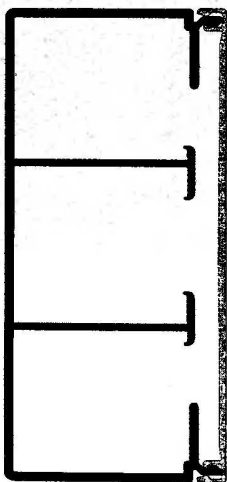

CT130x60  
№16159

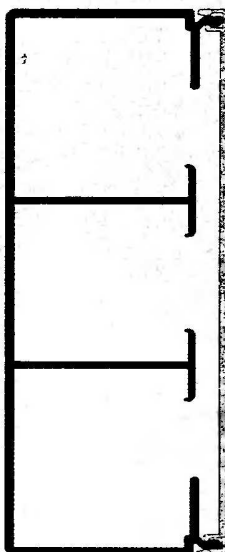

CT150x60  
№16160

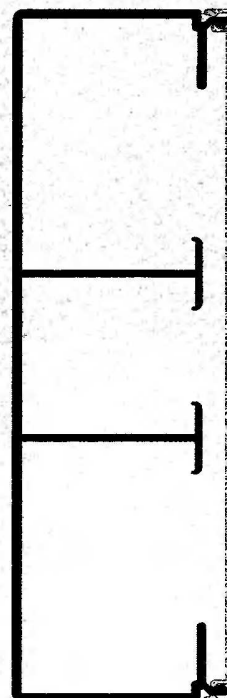

CT190x60  
№16161

## Кабель-каналы

### Серия СС/СТ

Таблица выбора

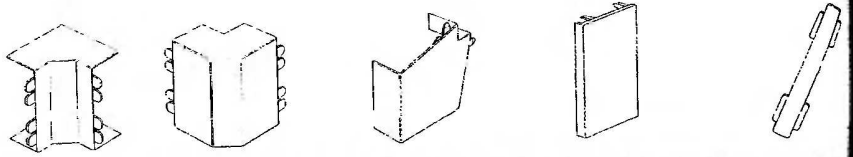

Наименование	Профиль	Внутренний угол	Наружный угол	Плоский угол	Заглушка	Накладка
СС 32x16	14243	14245	14246	14247	14248	14249
Упаковка	80 м	20 шт.	20 шт.	20 шт.	50 шт.	50 шт.
СС 40x25	14256	14258	14259	14260	14261	14262
Упаковка	48 м	20 шт.	20 шт.	20 шт.	50 шт.	50 шт.
СС 60x40	14203	14204	14205	14206	14207	14208
Упаковка	40 м	10 шт.	10 шт.	10 шт.	10 шт.	50 шт.
СС 110x60	14221	17596	17597	17598	17599	28306
Упаковка	12 м	10 шт.	10 шт.	10 шт.	10 шт.	10 шт.
СТ 130x60	16159	17600	17601	17602	28754	28307
Упаковка	10 м	10 шт.	10 шт.	10 шт.	10 шт.	10 шт.
СТ 150x60	16160	17603	17604	17605	28771	17599
Упаковка	12 м	6 шт.	6 шт.	6 шт.	2 шт.	10 шт.
СТ 190x60	16161	17607	17608	17609	17610	17611
Упаковка	8 м	2 шт.	2 шт.	2 шт.	2 шт.	10 шт.

Коробки разветвительные

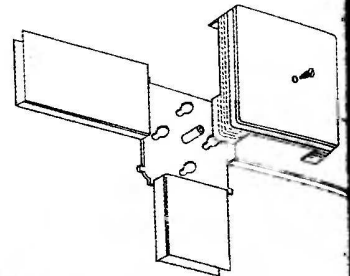

Коробка	80x80x32 мм	100x100x50 мм	100x80x85 мм
Индекс	11680	11681	12158
Упаковка	5 шт.	5 шт.	1 шт.

## Кабель-каналы

### Серия ARTALIS

(поставляется под заказ)

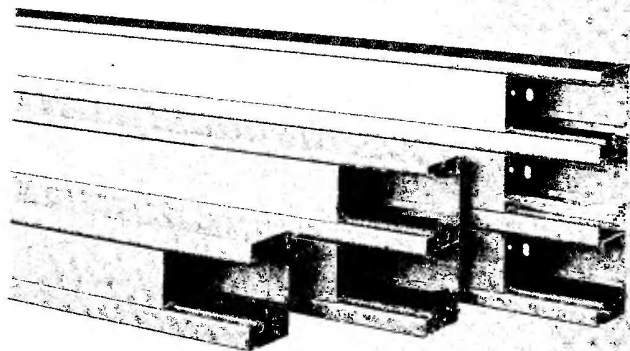

- ◆ Типоразмеры: 80x50, 130x50, 160x50, 190x50 мм
- ◆ Угловой кабель-канал 80x80 мм
- ◆ Материал - алюминий
- ◆ Встроенные перегородки
- ◆ Возможность установки в кабель-канал электроустановочных изделий серии MOBALC 45
- ◆ Длина - 2 м

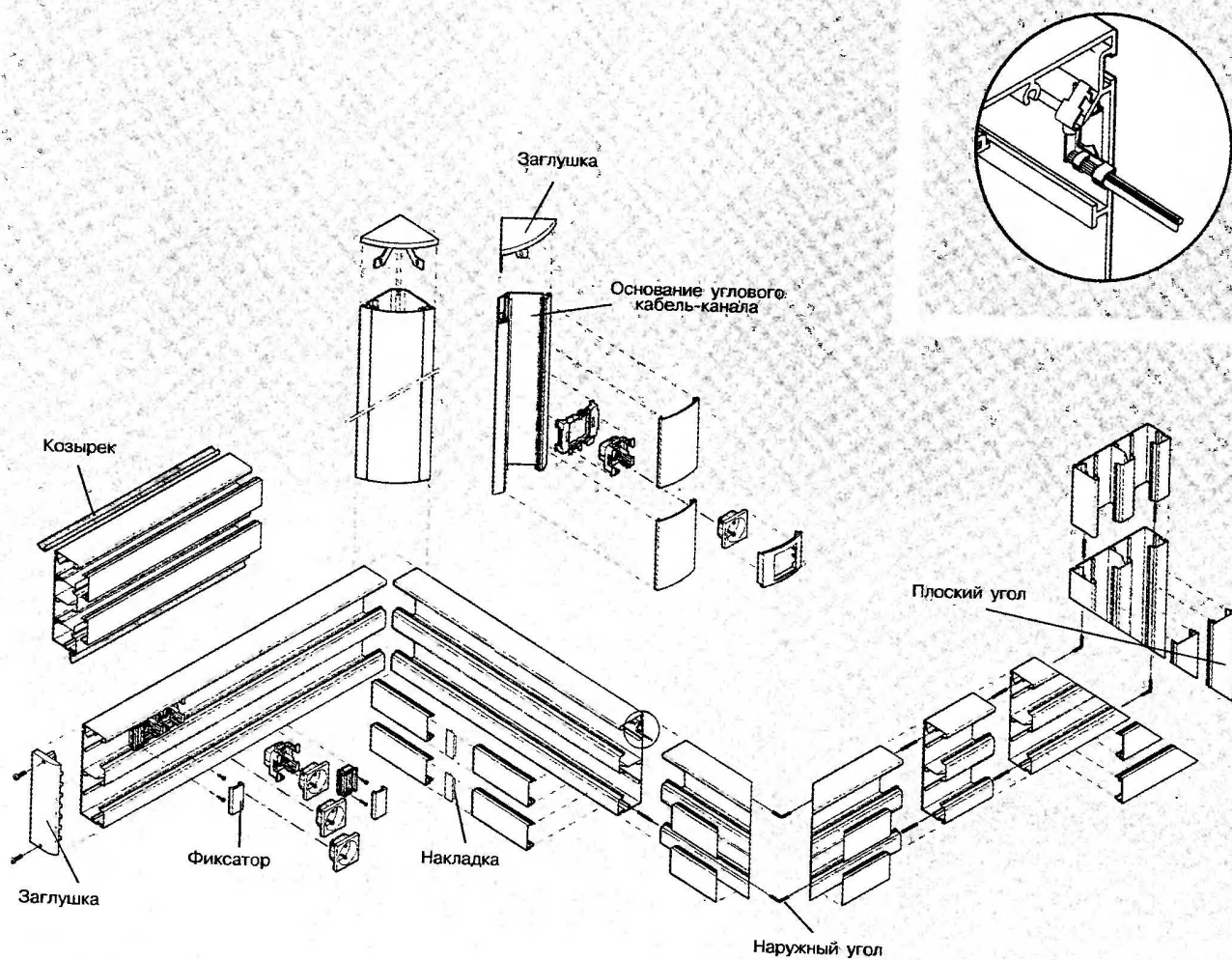

Серия ARTALIS

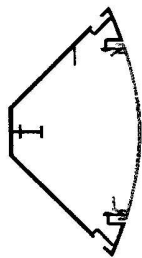

Artalis 80x80  
№32549

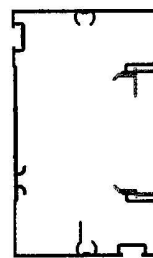

Artalis 85x50  
Основание №32604  
Крышка №48228

Таблица выбора

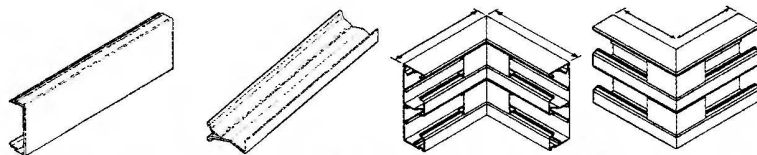

Наименование	Основание	Крышка	Перегородка	Внутренний угол	Наружный угол
85x50, 1 крышка	32604	48228	48247	32605	32606
Упаковка	24 м	24 м	40 м	1 шт.	1 шт.
130x50, 2 крышки	32609	48228	48247	32610	32611
Упаковка	12 м	24 м	40 м	1 шт.	1 шт.
160x50, 2 крышки	32614	48228	48247	32615	32616
Упаковка	12 м	24 м	40 м	1 шт.	1 шт.
190x50, 3 крышки	32619	48228	48247	32620	32621
Упаковка	8 м	24 м	40 м	1 шт.	1 шт.

Таблица выбора

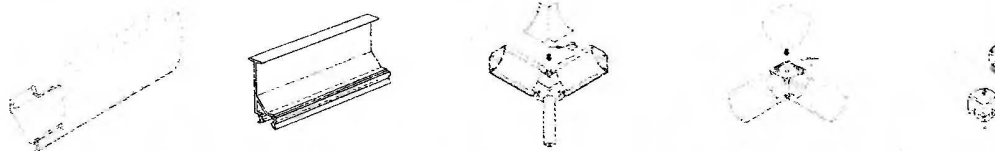

Наименование	Профиль	Перегородка	Внутренний плоский угол	Наружный угол
Угловой 80*80	32549	32599	32600	32601
Упаковка	5 шт.	20 м	2 шт.	2 шт.

# Кабель-каналы

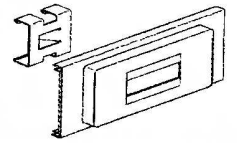
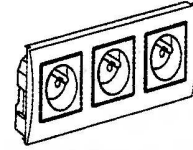
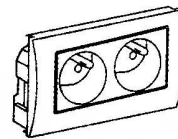
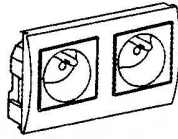
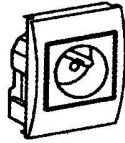
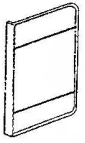

Экранная	Настенная	Рамка с крышкой	Рамка с крышкой	Рамка с крышкой	Рамка с крышкой	Образцовый
28275	28273	28274	28294	28339	28295	28313
28277	28273	28274	28294	28339	28295	28313
28276	28273	28274	28294	28339	28295	28313
28279	28306	28285	28286		28287	28314
28278	28306	28285	28286		28287	28314
28327	28488	28497	28498	28344	28499	29163
28332	28488	28497	28498	28344	28499	29163
28337	28488	28497	28498	28344	28499	29163
28283	28273	28274	28294	28339	28295	28313
28282	28273	28274	28294	28339	28295	28313

## Серия Logix (поставка со склада)

### Таблица выбора

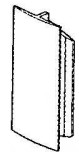
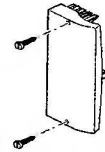
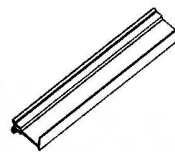
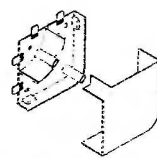
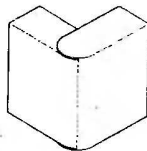
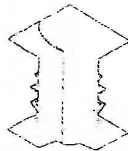
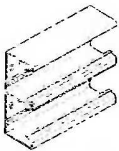

Назначение	Сечение	Внутр.					
85x50 мм цвет - белый	48033/48028	48002	48003	48004	48047	48005	48062
Материал		ПВХ					



Серия ESTERAL

(основание - ПВХ, крышка - алюминий)

Таблица выбора

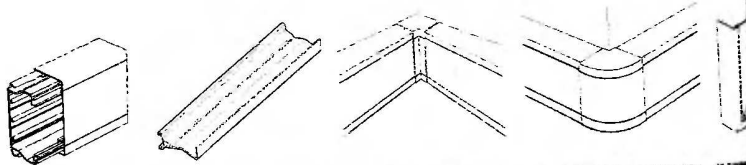

Наименование	Ширина крышки	Профиль	Перегородка	Внутренний угол	Наружный угол
110x50 классик	80 мм	32321	28284	32500	32501
Упаковка		8 м	66 м	10 шт	10 шт
130x50 купе	80 мм	32322	28284	32502	32503
130x50 закругленный	80 мм	32323	28284	32504	32505
Упаковка		8 м	66 м	10 шт	10 шт
160x50 купе	110 мм	32324	28284	32506	32507
160x50 закругленный	110 мм	32325	28284	32508	32509
Упаковка		8 м	66 м	10 шт	10 шт
170x50 классик	65 мм	32469	28284	32510	32511
Упаковка		8 м	66 м	10 шт	10 шт
190x50 купе	65 мм	32474	28284	32512	32513
190x50 закругленный	65 мм	32479	28284	32514	32515
Упаковка		8 м	66 м	10 шт	10 шт
225x50 купе	80 мм	32328	28284	32520	32521
225x50 закругленный	80 мм	32329	28284	32522	32523
Упаковка		8 м	66 м	10 шт	10 шт

Монтаж электроустановочных

Пластроны

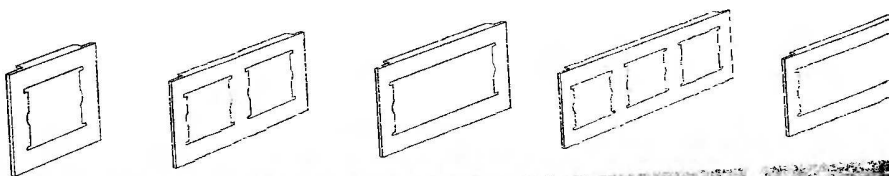

Изделие	1 поста	2 поста	2 поста-компакт	3 поста	3 поста-компакт
160x50 купе, закругленный	32589	32590	32591	32592	32593
Упаковка	10 шт	10 шт	10 шт	5 шт	5 шт

## Кабель-каналы

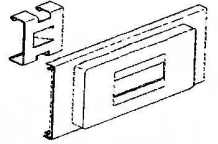
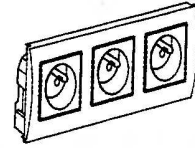
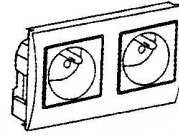
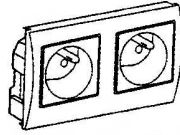
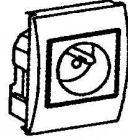

Заглушка	Накладка	Рамка-суппорт для Mosaic-45 1 поста	Рамка-суппорт для Mosaic-45 2 поста	Рамка-суппорт для Mosaic-45 2 поста-компакт	Рамка-суппорт для Mosaic-45 3 поста	Образование для модулей аппаратуры 1-2 модуля
32410 2 шт	32285 10 шт	32427 10 шт	32428 10 шт	32485 10 шт	32429 5 шт	32407 10 шт
32412	32285	32427	32428	32485	32429	32407
32411 2 шт	32285 10 шт	32427 10 шт	32428 10 шт	32485 10 шт	32429 5 шт	32407 10 шт
32414	32438	32430	32431		32432	32408
32413 2 шт	32438 10 шт	32430 10 шт	32431 10 шт		32432 5 шт	32408 1 шт
32473 2 шт	32174 10 шт	32292 10 шт	32293 10 шт	32484 10 шт	32294 5 шт	32548 1 шт
32460	32174	32292	32293	32484	32294	32548
32464 2 шт	32174 10 шт	32292 10 шт	32293 10 шт	32484 10 шт	32294 5 шт	32548 1 шт
32418	32285	32427	32428	32485	32429	32407
32417 2 шт	32285 10 шт	32427 10 шт	32428 10 шт	32485 10 шт	32429 5 шт	32407 10 шт

с межосевым расстоянием 60 мм

### Установочные аксессуары

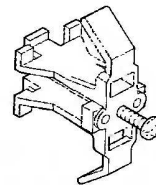
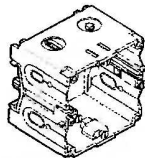

Изделие	Монтажная коробка	Кронштейн для установки изделий
Упаковка	17581 40 шт	28343 20 шт

## Серия Lineal

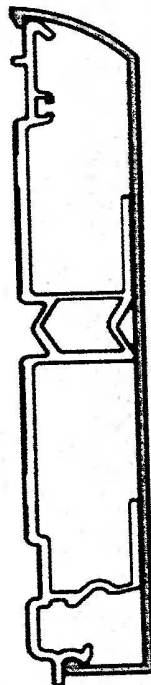

125x20  
№11108

Тип кабеля или провода	Размеры	Количество кабелей или проводов
Токи питания (зона 1)	3x2.5 <sup>2</sup> Ø 10	2
Токи связи (зона 2)	L120 Ø 5x8 - 4 пары	9
Общее количество проводов в кабель-канале	1.5 <sup>2</sup>	24 <sup>(1)</sup> -25 <sup>(2)</sup>
	2.5 <sup>2</sup>	18 <sup>(1)</sup> -19 <sup>(2)</sup>
Общее количество кабелей в кабель-канале	Ø 9 мм	2 <sup>(1)</sup> -2 <sup>(2)</sup>
	Ø 11 мм	2 <sup>(1)</sup> -2 <sup>(2)</sup>
Объем секций, мм <sup>2</sup>	зона 1 - 725 мм <sup>2</sup> зона 2 - 645 мм <sup>2</sup>	
Максимальный диаметр кабеля, мм <sup>2</sup>	Ø 16 мм	

Серия СМ



**CM90x40**  
№17612

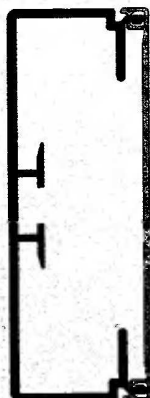

**CM110x40**  
№17614

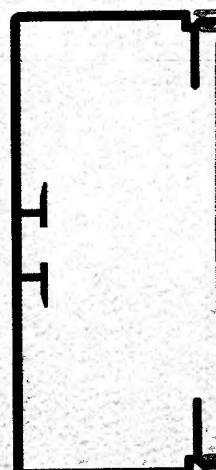

**CM130x60**  
№17625

Тип провода		Количество кабелей при установке					
		CM90x40		CM110x40		CM130x60	
		Mosaic-45	Sipe-1000	Mosaic-45	Sipe-1000	Mosaic-45	Sipe-1000
Токи питания (зона 1)	3x2,5 <sup>2</sup> ∅ 10	3	3	4	4	10	10
Токи связи (зона 2)	120 ∅ 5x8 4 пары	6	6	9	8	23	10
Общее количество проводов в кабель-канале	1,5 <sup>2</sup> мм	152		160		335	
	2,5 <sup>2</sup> мм	114		120		251	
Общее количество кабелей в кабель-канале	∅ 9 мм	23		24		51	
	∅ 11 мм	15		16		34	
Объем секций, мм <sup>2</sup>	зона 1	1365		1441		2998	
	зона 2	1365		1441		2998	
Общий объем, мм <sup>2</sup>		2731		2883		5997	
Максимальный диаметр кабеля, мм		∅ 29		∅ 29		∅ 48	

Серия СМ

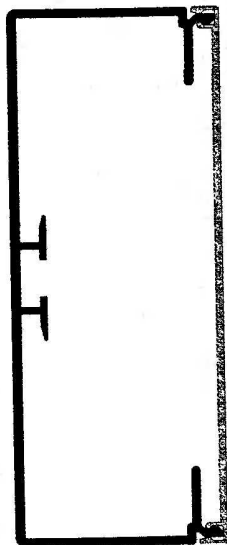

СМ150x60  
№17631

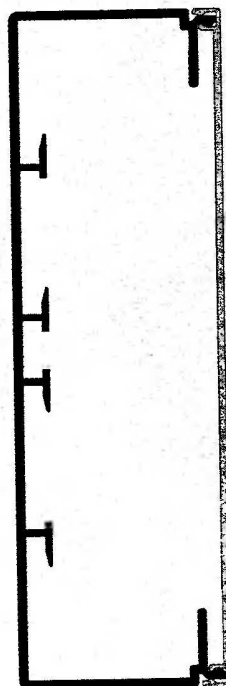

СМ190x60  
№17642

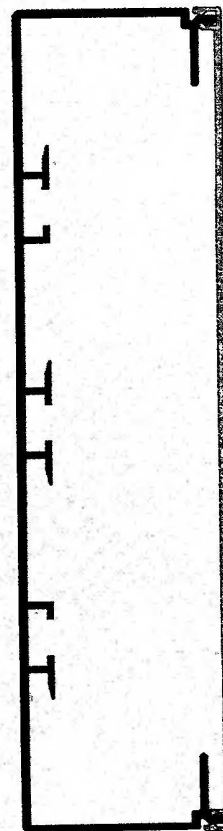

СМ230x60  
№17648

Тип провода		Количество кабелей при установке					
		СМ150x60		СМ190x60		СМ230x60	
		Mosaic-45	Sipe-1000	Mosaic-45	Sipe-1000	Mosaic-45	Sipe-1000
Токи питания (зона 1)	3x2,5 <sup>2</sup> Ø 10	13	14	20	20	26	26
Токи связи (зона 2)	L120 Ø 5x8 - 4 пары	27	28	41	41	56	56
Общее количество проводов в кабель-канале	1,5 <sup>2</sup> мм	385		496		597	
	2,5 <sup>2</sup> мм	288		372		448	
Общее количество кабелей в кабель-канале	Ø 9 мм	58		76		91	
	Ø 11 мм	39		51		61	
Объем секций, мм <sup>2</sup>	зона 1	3439		4436		5343	
	зона 2	3439		4436		5343	
Общий объем, мм <sup>2</sup>		6879		8872		10687	
Максимальный диаметр кабеля, мм		Ø 50		Ø 47		Ø 48	

## Кабель-каналы

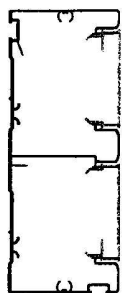

**Artalis 130x50**  
Основание №32609  
Крышка №48228

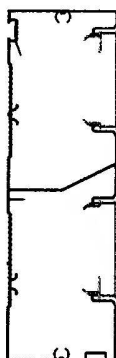

**Artalis 160x50**  
Основание №32614  
Крышка №48228

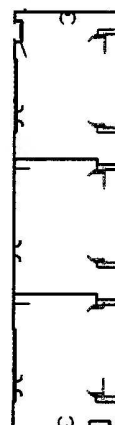

**Artalis 190x50**  
Основание №32619  
Крышка №48228

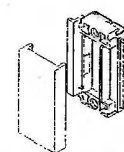
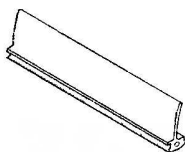
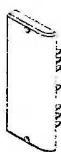

Заглушка	Накладка	Козырек	Соединительный стержень	Провод массы	Фиксатор для Mosak-45
48305 10 шт.	32561 10 шт.	32563 50 м	32624 20 шт.	32036 10 шт.	32562 10 шт.
48310 10 шт.	32561 10 шт.	32563 50 м	32624 20 шт.	32036 10 шт.	32562 10 шт.
48316 5 шт.	32561 10 шт.	32563 50 м	32624 20 шт.	32036 10 шт.	32562 10 шт.
48321 5 шт.	32561 10 шт.	32563 50 м	32624 20 шт.	32036 10 шт.	32562 10 шт.

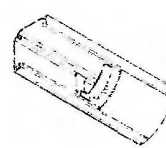
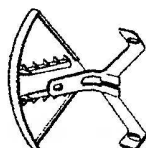
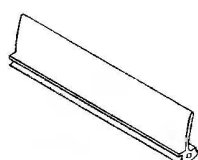

Ответвление 2D	Козырек напольный/настенный	Заглушка	Скоба	Рамка-суппорт Mosak-45
32602 2 шт.	32563 50 м	32550 10 шт.	32566 20 шт.	32552 10 шт.

## Кабель-каналы

### Серия ESTERAL

(поставляется под заказ, кроме размера 110x50 мм)

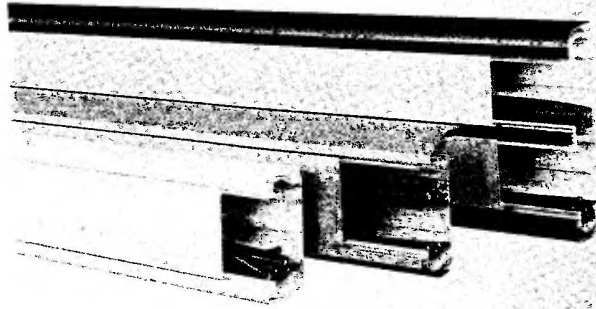

- ◆ Типоразмеры: 110x50, 130x50, 160x50, 170x50, 225x50 мм
- ◆ Основание - ПВХ, крышка - ПВХ или алюминий
- ◆ Декоративные накладки и крышки 9 цветов
- ◆ Декоративные накладки 3-х форм: классик, купе, закругленная
- ◆ Встроенные перегородки
- ◆ Возможность установки в кабель-канал электроустановочных изделий серии Mosaic Living и изделий с межосевым расстоянием, а также модульной аппаратуры
- ◆ Длина - 2 м

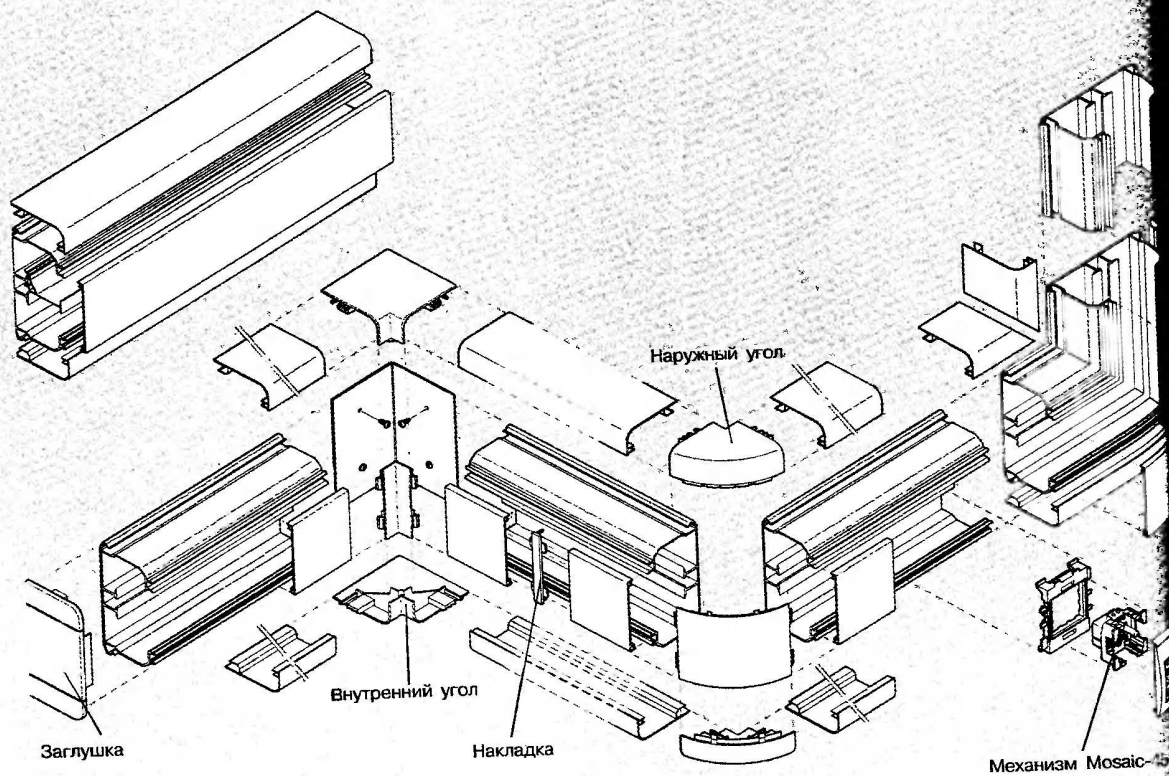

**Угол наружный**



**Угол внутренний**

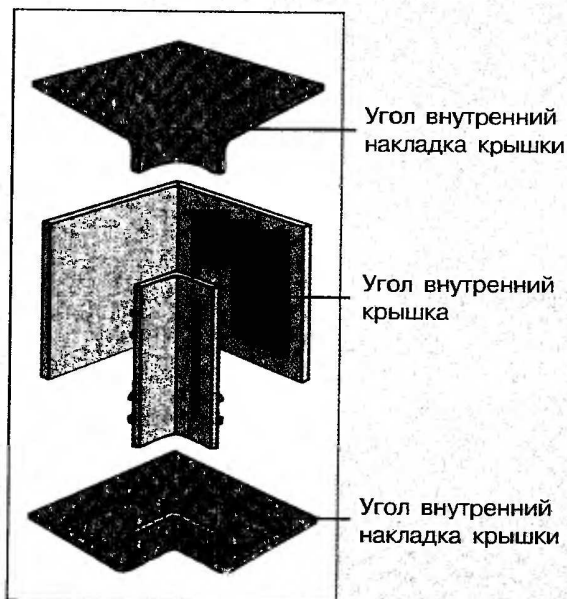

**Установка крышки**

3 формы крышки, 9 цветов, ПВХ и алюминий....

Esteral предлагает множество комбинаций формы, цвета, материала.

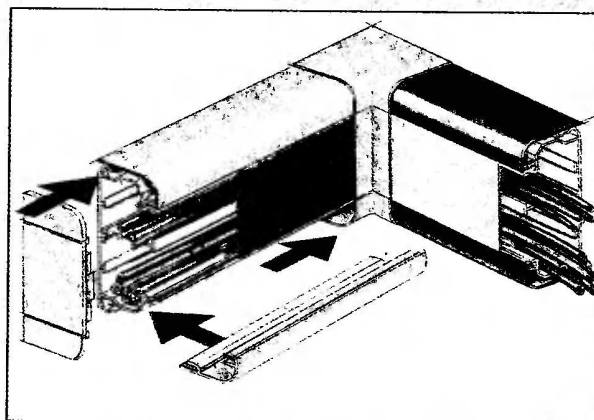
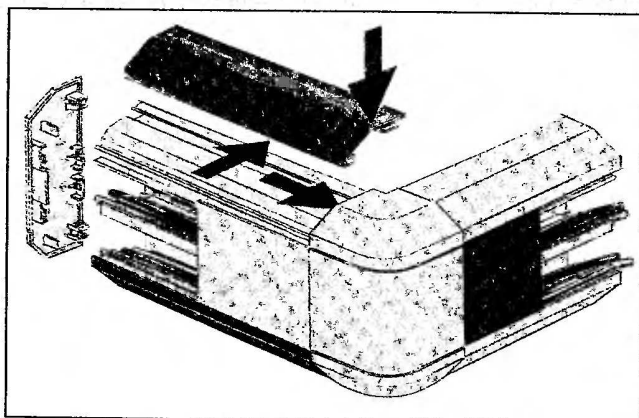

**3 формы крышки**

Классик

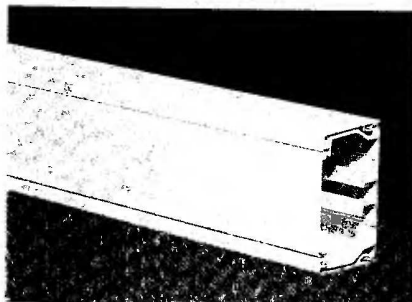

Купе

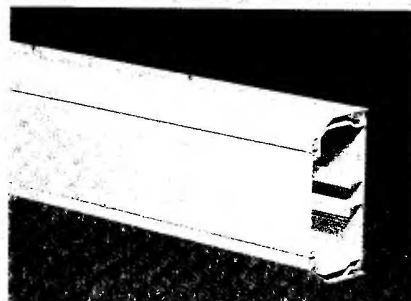

Закругленная

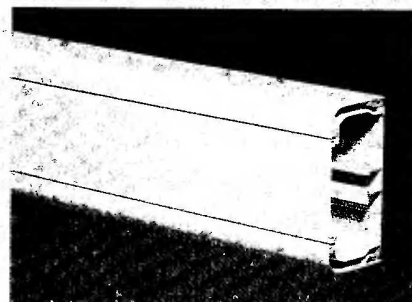

**Выбор 9 цветов**

Черный  
Слоновая кость  
Темно-серый

Красный  
Светло-серый  
Коричневый

Алюминиевый  
Зеленый  
Белый



Кабель-каналы

ПВХ

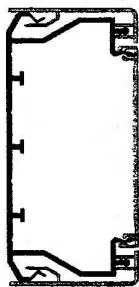

**110x50**  
Классик  
№28237

Алюминий



**110x50**  
Классик  
№32321

ПВХ

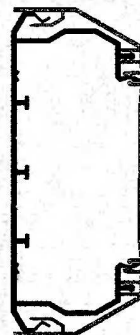

**130x50**  
Купе  
№28238

Алюминий



**130x50**  
Купе  
№32322

ПВХ

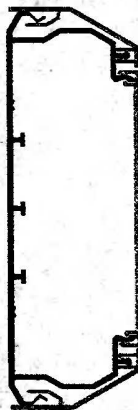

**160x50**  
Купе  
№28240

Алюминий

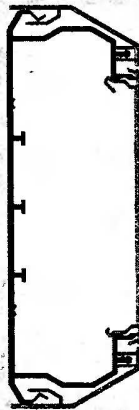

**160x50**  
Купе  
№32324

ПВХ

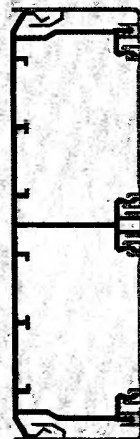

**170x50**  
Классик  
№28323

Алюминий



**170x50**  
Классик  
№32325

ПВХ

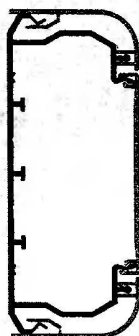

**130x50**  
Закругленный  
№28239

Алюминий



**130x50**  
Закругленный  
№32323

ПВХ

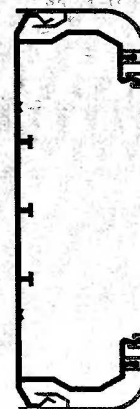

**160x50**  
Закругленный  
№28241

Алюминий

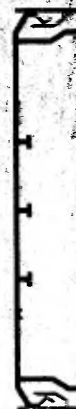

**160x50**  
Закругленный  
№32324

Кабель-каналы

ПВХ

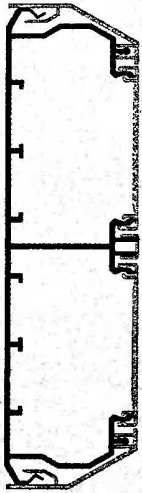

190x50  
Купе  
№28328

Алюминий

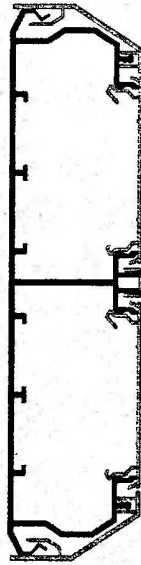

190x50  
Купе  
№32474

ПВХ

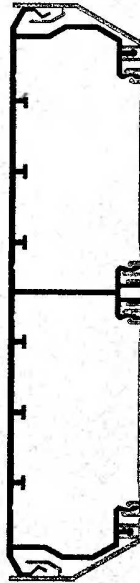

225x50  
Купе  
№28244

Алюминий

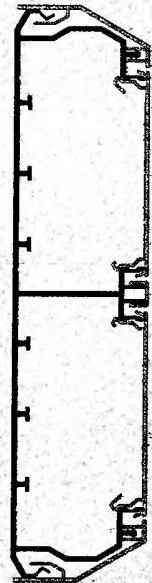

225x50  
Купе  
№32328

ПВХ

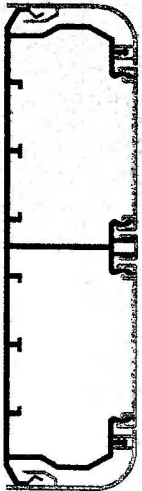

190x50  
Закругленный  
№28333

Алюминий

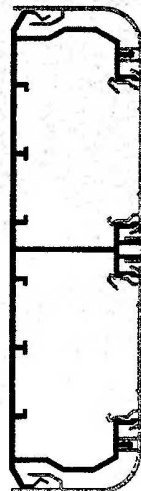

190x50  
Закругленный  
№32479

ПВХ

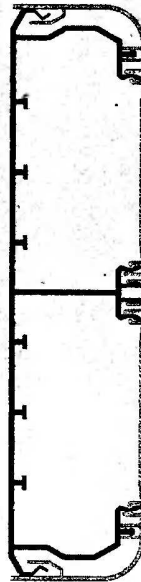

225x50  
Закругленный  
№28245

Алюминий

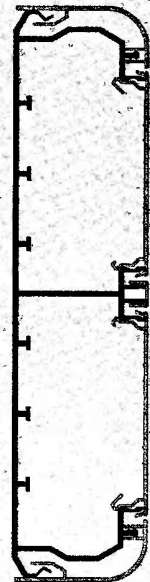

225x50  
Закругленный  
№32329

**Серия ESTERAL**  
(основание - ПВХ, крышка - ПВХ)

Таблица выбора

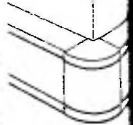
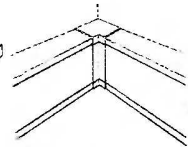
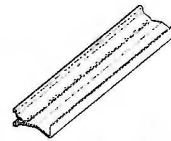
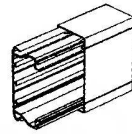

Наименование	Ширина крышки	Профиль	Перегородка	Внутренний угол	Внешний угол
110x50 классик	80 мм	28237	28284	28830	28831
Упаковка					
130x50 купе	80 мм	28238	28284	28832	28833
130x50 закругленный	80 мм	28239	28284	28834	28835
Упаковка					
160x50 купе	110 мм	28240	28284	28836	28837
160x50 закругленный	110 мм	28241	28284	28838	28839
Упаковка					
170x50 классик	65 мм	28323	28284	28840	28841
Упаковка					
190x50 купе	65 мм	28326	28284	28842	28843
190x50 закругленный	65 мм	28333	28284	28844	28845
Упаковка					
225x50 купе	80 мм	28244	28284	28850	28851
225x50 закругленный	80 мм	28245	28284	28852	28853
Упаковка					

**Монтаж электроустановочных изделий с межосевым расстоянием 60 мм**

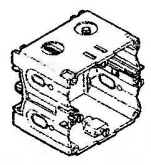
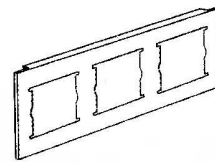
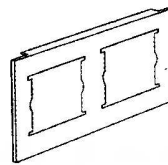
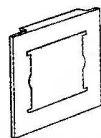

Наименование	1 пост	2 поста 2 поста доверж	3 поста 3 поста доверж	4 поста 4 поста доверж
160x50 купе, закругленный	17689	17690/32591	17692/32593	17581
Упаковка	10 шт	10 шт	5 шт	40 шт

Кабель-каналы Keva



KEVA 32x12  
№11521

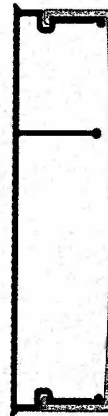

KEVA 75x20  
№ 11600



KEVA 50x15  
№11561

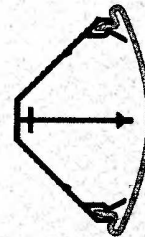

KEVA 30x30  
№11620

Тип провода		32x12 мм №11521		50x15 мм №11561			75x20 №11600		30x30 №11620	
		зона 1	зона 2	зона 1	зона 2	зона 3	зона 1	зона 2	зона 1	зона 2
Токи питания	3x2,5 <sup>2</sup> Ø 11	нет	нет	1	1	1	1	4	1	1
	3x1,5 <sup>2</sup> Ø 9	1	1	1	1	1	4	10	2	2
Токи связи	4 пары Ø 7	1	1	1	1	1	4	12	3	3
	2 пары Ø 5	4	4	4	6	4	9	27	7	7
Антенный коаксиальный кабель Ø 7 мм		1	1	1	1	1	4	12	3	3
Общее кол-во проводов в кабель-канале	1,5 <sup>2</sup> Ø 3	11	11	13	20	13	35	93	24	24
	2,5 <sup>2</sup> Ø 3,5	9	9	10	12	10	24	53	15	15
	6,0 <sup>2</sup> Ø 5	4	4	4	6	4	9	27	7	7
Объем секций, мм <sup>2</sup>		137	137	175	215	175	360	880	270	270
Максимальный диаметр кабеля, мм <sup>2</sup>		Ø 9	Ø 9	Ø 14	Ø 14	Ø 14	Ø 16	Ø 16	Ø 13	Ø 13

Серия СС/СТ



**CC40x25**  
№14256

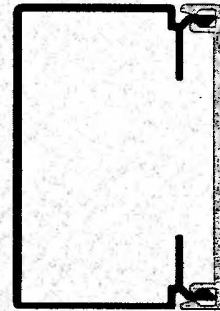

**CC60x40**  
№14203

Тип провода		CC40x25	CC60x40
Общее количество проводов в кабель-канале	1,5 <sup>2</sup>	57	139
	2,5 <sup>2</sup>	38	100
	4 <sup>2</sup>	29	76
	6 <sup>2</sup>	15	42
Общий объем кабель-канала, мм <sup>2</sup>		677	2952
Максимальный диаметр кабеля, мм		∅ 12	∅ 30

Серия СС/СТ

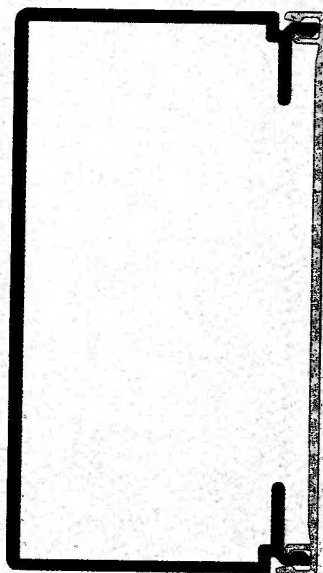

**СС110x60**  
№14221

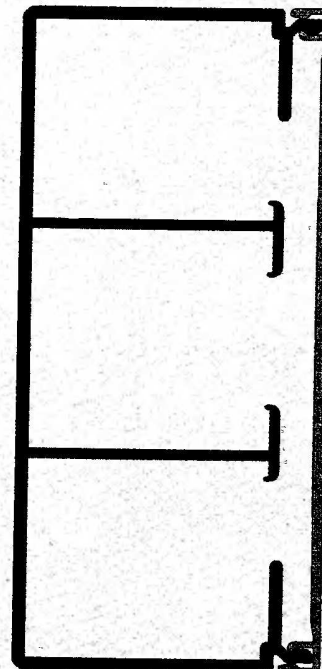

**СТ130x60**  
№16159

Тип провода		СС110x60	СТ130x60		
			Зона 1	Зона 2	Зона 3
Общее количество проводов в кабель-канале	1,5 <sup>2</sup>	409	150	170	150
	2,5 <sup>2</sup>	263	110	125	110
	4 <sup>2</sup>	201	75	85	75
	6 <sup>2</sup>	112	35	40	35
Общий объем кабель-канала, мм <sup>2</sup>		5326	5933		
Объем секций, мм <sup>2</sup>		5326	1903	2177	1903
Максимальный диаметр кабеля, мм		∅ 50	∅ 16	∅ 25	∅ 16

Серия СС/СТ

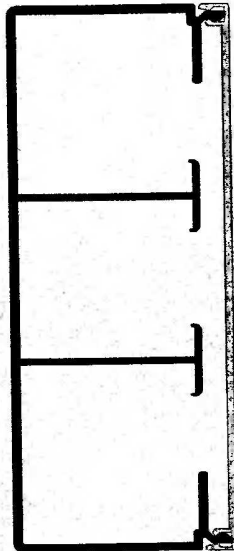

СТ150х60  
№16160

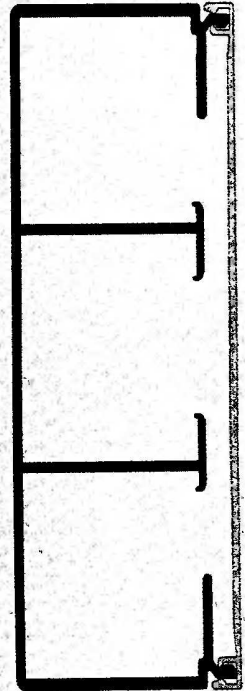

СТ190х60  
№16161

Тип провода		СТ150х60			СТ190х60		
		Зона 1	Зона 2	Зона 3	Зона 1	Зона 2	Зона 3
Общее количество проводов в кабель-канале	1,5 <sup>2</sup> 2,5 <sup>2</sup> 4 <sup>2</sup> 6 <sup>2</sup>	200 140 90 45	170 125 85 40	200 140 90 45	265 195 130 65	170 125 85 40	265 195 130 65
Общий объем кабель-канала, мм <sup>2</sup>		6865			8771		
Объем секций, мм <sup>2</sup>		2369	2127	2369	3322	2127	3322
Максимальный диаметр кабеля, мм		∅ 20	∅ 25	∅ 20	∅ 40	∅ 25	∅ 40

**стр. 46-49**

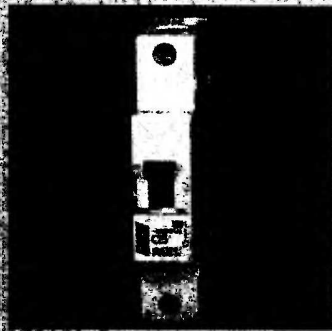

**1-полюсные  
автоматические  
выключатели**

**стр. 46-49**

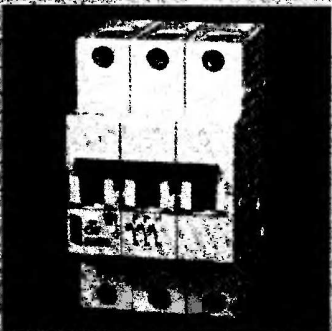

**3-полюсные  
автоматические  
выключатели**

**стр. 50**

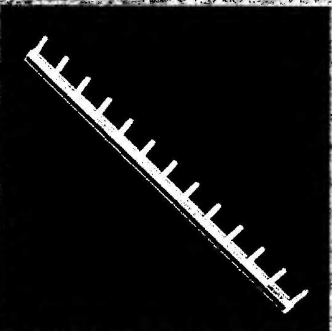

**1-полюсные  
и 3-полюсные  
гребенки**



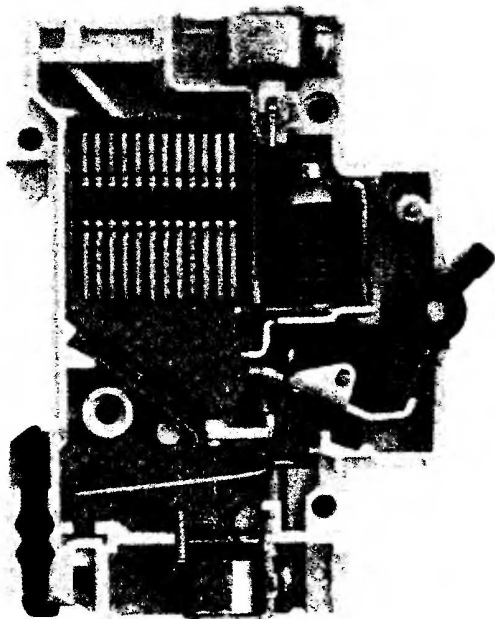

- ◆ Автоматические выключатели серии S-190 разработаны для защиты силовых и осветительных цепей от токов короткого замыкания и токов перегрузки
- ◆ Широкий спектр токовременных характеристик расцепляющих устройств обеспечивает правильную защиту систем и приемных устройств

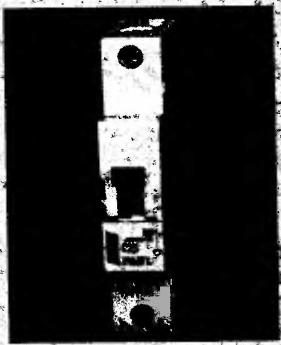
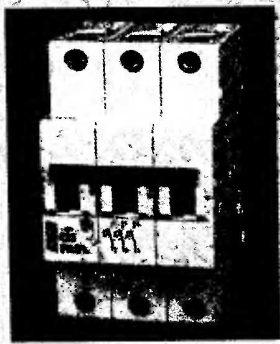
Изображение	Модели	Артикул изделия	Номинальный ток, А	Индекс	Условное обозначение
	<b>Выключатель автоматический 1-полюсный</b>	S-191C6	6	A-910-214002	191C6
		S-191C10	10	A-910-218002	191C10
		S-191C16	16	A-910-222002	191C16
		S-191C20	20	A-910-224002	191C20
		S-191C25	25	A-910-226002	191C25
		S-191C32	32	A-910-228002	191C32
		S-191C40	40	A-910-230002	191C40
		S-191C50	50	A-910-232002	191C50
S-191C63	63	A-910-234002	191C63		
	<b>Выключатель автоматический 3-полюсный</b>	S-193C6	6	A-930-214002	193C6
		S-193C10	10	A-930-218002	193C10
		S-193C16	16	A-930-222002	193C16
		S-193C20	20	A-930-224002	193C20
		S-193C25	25	A-930-226002	193C25
		S-193C32	32	A-930-228002	193C32
		S-193C40	40	A-930-230002	193C40
		S-193C50	50	A-930-232002	193C50
S-193C63	63	A-930-234002	193C63		

**В ближайшее время ЗАО "ЛЕТЕН" сможет предложить своим клиентам продукцию следующих фирм:**

### **ВАСО®**

- *Дифференциальные автоматы*
- *Дифференциальные выключатели*

### **ARNOULD®**

- *Компьютерные розетки 5-ой категории*
- *Серия электроустановочных изделий для открытой проводки*

По всем вопросам обращаться:  
141980 Россия, Московская область, г. Дубна, ул. Приборостроителей, д. 2  
Тел. (09621) 4-68-71, 4-55-00, факс: (09621) 4-55-00

Код из Москвы - 221

E-mail: [leten@dubna.ru](mailto:leten@dubna.ru)

<http://www.bisinfo.ru/leten>